

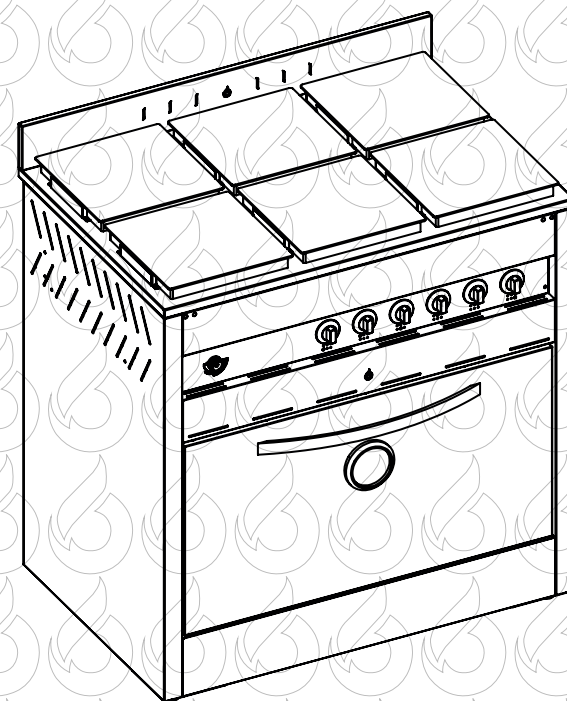

SPEEDY

TECNOLOGÍA EN GASTRONOMÍA



Contacto

GRADA S.A



Chilabert 1643 - Mar del Plata. (7600) Buenos Aires



WhatsApp: 2235240630 - Tel/Fax: (0223) 4704859



info@speedy-grill.com.ar



www.speedy-gril.com.ar



Facebook: Speedy Tecnologia en gastronomía



Instagram: Speedy_gastronomia



Manual de instrucciones y uso

Gracias por elegir Speedy como marca para su cocina eléctrica. Las Cocinas Eléctricas Speedy han sido concebidas bajo altísimos estándares técnicos. Poseen características especiales desarrolladas para ofrecer aún más comodidad al usuario.

Lea las instrucciones sobre instalación y operación antes de utilizar su cocina eléctrica y guárdelas en un lugar seguro para futuras consultas

Atención

La cocina eléctrica que usted ha comprado puede ser ligeramente diferente de la que se muestra en las figuras de este manual, la forma en general deberá ser la misma. Lea la información referente a su operación.

El fabricante o importador no asume ninguna responsabilidad por otro uso. El uso normal del aparato no debe incluir su utilización como calentador.

Tome cuidado al desempacar e instalar la unidad. Los bordes afilados podrían causarle accidentes.

Se aconseja conservar este manual de instrucciones de modo que pueda ser consultado para todas las indicaciones y consejos que sean útiles para un correcto y óptimo uso.

La instalación de su cocina eléctrica debe seguir las instrucciones que se describen en este manual.

Leer instrucciones de uso antes de encender este artefacto.

Índice

Precauciones de seguridad.....	03
Descripción del producto.....	06
Instalación.....	07
Cómo usar.....	10
Limpieza y mantenimiento.....	11
Ficha técnica.....	12

Precauciones de seguridad

Para evitar accidentes al usuario o a otras personas, así como daños materiales, deberán tomarse en cuenta las siguientes instrucciones:

Para el usuario o instalador

Cuidado con la cocción

Use ropa apropiada, las prendas sueltas o adornos colgantes pueden originar accidentes al cocinar.

No almacene cerca del artefacto detergentes ni sustancias inflamables de ningún tipo (tiner, gasolina o blanqueadores, entre otros). Cuando la cocina eléctrica no está en funcionamiento asegurarse que los mandos estén en posición de apagado.

Cerca de los platos tubulares, los tiradores y la puerta son regiones que se calientan y pueden causar quemaduras.

Si falta electricidad, asegúrese que ninguna perilla de la cocina eléctrica esté encendida.

Para evitar accidentes, la carga máxima para la parrilla del horno debe ser de nueve kilogramos (9 kg).

Evite derrames de líquidos y poner recipientes mojados sobre las resistencias eléctricas tubulares a la hora de la cocción.

Cuidados con alimentos y utensilios:

Para manipular o retirar los alimentos del horno, utilice guantes de cocina. Durante y después del uso, no permita que paños de cocina permanezcan cerca de las resistencias eléctricas.

Al utilizar aceite o manteca al freír, los cuidados deben ser aún mayores pues estos son inflamables.

No guarde utensilios dentro del horno principalmente los que presenten residuos o gran cantidad de aceite o grasa.

Nunca deje el mango de las ollas para afuera de la cocina eléctrica.

No se deben usar recipientes con base convexa o con rebordes salientes, ya que al desplazarse se pueden desestabilizar fácilmente. No almacene cerca del aparato detergentes, ni sustancias inflamables de ningún tipo (tiner, gasolina o blanqueadores, entre otros.)

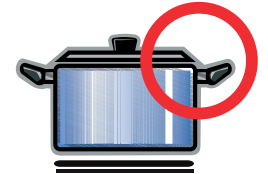
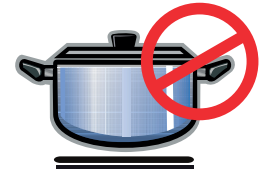

Cuidados con las partes eléctricas.

Antes de efectuar cualquier tipo de mantenimiento o transformación desconectar la corriente eléctrica. Antes de conectar su cocina eléctrica, verifique que el voltaje del tomacorriente es el mismo que indica la placa de especificaciones de su cocina eléctrica.

No use el tomacorriente si está flojo o dañado. Peligro de descarga eléctrica y de incendio.

No modifique el enchufe de su cocina eléctrica.

No remuerda, tuerza o amarre el cable eléctrico ni tampoco intente arreglarlo. Conecte su cocina eléctrica a un tomacorriente exclusivo, no utilice extensiones o conectores en "T". Tome cuidado para no apoyar la cocina eléctrica sobre un cable eléctrico. Para instalar el cordón de alimentación siga las instrucciones en la placa posterior del producto o llame un técnico calificado.

Desconecte el cable de alimentación sujetándolo por el enchufe. Peligro de descargas eléctricas y daños al aparato. Si su cordón de alimentación se daña, este deberá ser reemplazado por un técnico especialista, ya sea del fabricante o del distribuidor.

Cuidados con la limpieza

Por motivos de higiene y seguridad, debe mantener su cocina eléctrica siempre limpia.

Para evitar riesgos de inducción, cuando sea necesaria la limpieza del plato tubular, desconecte su producto de la red de suministro de energía antes de iniciar dicha operación de limpieza.

La acumulación de grasa u otros alimentos podría causar mal funcionamiento y riesgo de accidentes.

Durante y después del uso, no permita que paños de cocina (material de limpieza) permanezcan cerca de las resistencias eléctricas. Antes de hacer el aseo debe esperar el tiempo necesario para su enfriamiento; para la limpieza use solamente paños secos y de tejido liviano.

No use objetos puntiagudos como navajas y cuchillos, entre otros, para limpiar su cocina eléctrica (principalmente sobre la superficie de las resistencias eléctricas tubulares).

Cuidados con el mantenimiento

Los datos relacionados al modelo y las características pueden ser sacadas consultando la placa de especificaciones ubicada en el aparato.

En el caso de sustitución de los componentes y/o accesorios, utilizar exclusivamente los repuestos originales.

Es peligroso modificar las especificaciones o características de la cocina eléctrica

Descripción del producto

- 1 Hornallas
- 2 Perillas de hornallas
- 3 Perilla de horno
- 4 Parrillas
- 5 Bisagras
- 6 Alzada
- 7 Resistencias

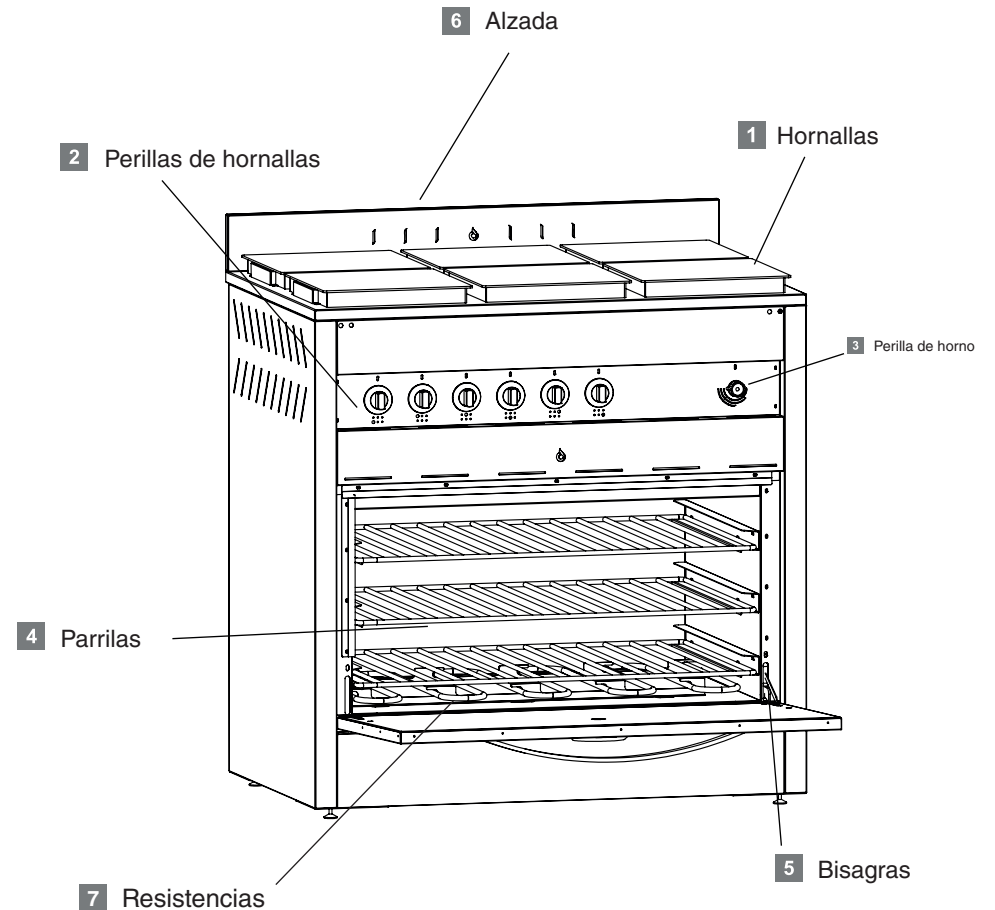

Instalación

La instalación, regulación, transformación y mantenimiento, del aparato deben ser llevadas a cabo por profesionales o por un técnico capacitado. La empresa no se responsabiliza por consecuencias de una mala instalación, regulación, mantenimiento, o mala utilización del aparato.

Los datos relacionados al modelo y las características pueden ser sacados consultando la placa de especificaciones ubicada en el aparato.

En el caso de sustitución de los componentes y/o accesorios, utilizar exclusivamente los repuestos originales.

Es peligroso modificar las especificaciones o características de la cocina eléctrica.

Condiciones del lugar de instalación

Este aparato no debe instalarse en el baño ni en dormitorios.

Evite instalar la cocina eléctrica al lado del refrigerador. En caso de dudas, consulte el manual del refrigerador.

Esta cocina eléctrica no ha sido proyectada para empotrarla.

Nunca instale la cocina eléctrica sobre alfombras.

Evite la instalación de la cocina eléctrica cerca de materiales inflamables, por ejemplo: cortinas, paños de cocina, etc. Tenga especial cuidado en respetar las distancias de los muebles que se indican en la presente guía.

Mantener los alrededores del aparato libres de materiales combustibles, gasolina y otros vapores o líquidos inflamables.

Instalación de la cocina eléctrica

Se debe mantener una distancia vertical mínima entre la cocina eléctrica y las paredes horizontales adyacentes ubicadas en cima; al igual que una distancia horizontal mínima entre la cocina eléctrica y las paredes verticales adyacentes bajo la mesa de trabajo, de acuerdo con las medidas indicadas en el gráfico.

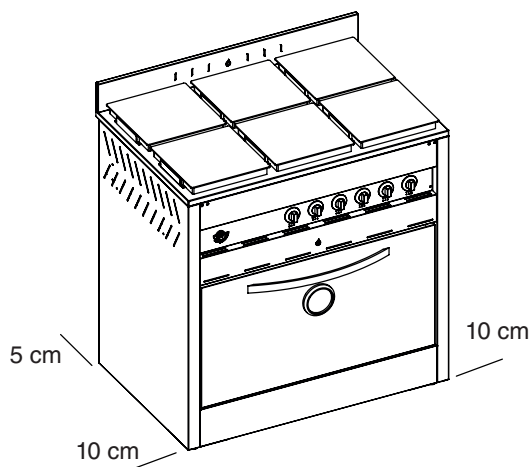

Instalación eléctrica

Para su seguridad, solicite que un electricista de su confianza verifique las condiciones en la red eléctrica del lugar de instalación de la cocina eléctrica.

Advertencias sobre la instalación eléctrica

01. La función del cable de conexión a tierra es evacuar las pequeñas fugas de corriente presentes en los aparatos eléctricos y suministrar protección al usuario contra sobre corrientes por cortocircuito. Es muy importante su previa conexión, la cual debe hacerse al circuito de puesta a tierra en la instalación eléctrica de la edificación o en su defecto a una tubería metálica de agua, estructura o sistema metálico subterráneo local.

02. Nunca conecte el cable de puesta a tierra al neutro de la instalación; esto podría energizar las partes metálicas del aparato.

03. El circuito eléctrico al cual se va a conectar el aparato debe estar independiente de otros y tener la capacidad de suministro de corriente adecuada para este aparato. Los "breakers" de la caja de suministro eléctrico no deben ser reemplazados por otros de mayor amperaje en condiciones normales. En caso necesario, verifique las especificaciones técnicas de las redes eléctricas de la casa.

04. El cable de suministro de energía del aparato que debe usarse tiene su respectivo enchufe diseñado con una capacidad de corriente equivalente a su potencia nominal. Por ningún motivo lo cambie o empalme un cable de suministro diferente; esto podría deteriorarlo y causar cortocircuitos.

05. El cable de suministro de energía está incluido con el aparato.

06. En la caja de control de energía eléctrica de la casa, identifique los "breakers" que controlarán el artefacto, márkelos con su nombre.

07. Evite que los cables eléctricos de otros aparatos que se usen cerca del horno toquen partes calientes.

08. Antes de sustituir cualquier elemento eléctrico, desconecte el cable de alimentación de la red eléctrica.
09. Si el cable de corriente se llega a dañar, éste debe de ser reemplazado por el fabricante o por el servicio autorizado a fin de prevenir un accidente.
10. Cerciórese de que el tomacorriente o disyuntor usados para la conexión son fáciles de alcanzar, inclusive después de haber instalado la cocina eléctrica.
11. Antes de conectar su cocina eléctrica, verifique que el voltaje del tomacorriente es el mismo que indica en la placa de especificaciones de su cocina eléctrica.
12. El cable de alimentación deberá ponerse de manera que nunca toque las partes calientes de la cocina eléctrica, pues el aislamiento eléctrico podría derretirse y ocasionar un cortocircuito.
13. No use extensiones o conectores en "T".
14. Nunca conecte el cable a tierra a tubos de gas o tubos de PVC.
15. Instale adecuadamente el cable a tierra de su cocina eléctrica de acuerdo con la norma nacional.

Verificación después de la instalación

Después de instalar y conectar el producto, el cable debe posicionarse de manera que no pase cerca de ningún punto caliente.
Separe y disponga los empaques de forma segura y respetando el medio ambiente.

Cómo usar

Antes de usar la cocina eléctrica por primera vez:

El aislamiento térmico de la cocina eléctrica produce durante los primeros minutos de funcionamiento humo y olores característicos.
Antes de usar el horno nuevo, se aconseja hacerlo funcionar por lo menos una hora a la máxima temperatura, con esta operación pueden producirse humos y olores desagradables debido a las conexiones del aislamiento térmico. Déjelo enfriar y en seguida limpie el piso del horno con agua tibia con trapo.

Comando de perillas y hornos

01. Elija la perilla del anafe u horno que desea encender
02. Seleccione en la perilla el punto deseado
03. Para apagar el horno o anafe en funcionamiento coloque el indicador de la perilla en dirección al punto superior.

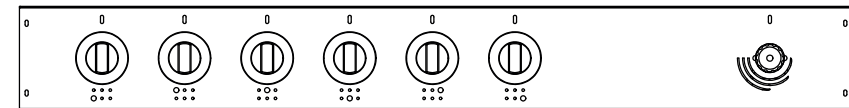

Parrillas del horno

La altura de la parrillas de horno dependerá de alimento que se cocinará.

01. Use en la posición central para hornear pan, tortas, etc.
02. Para hornear pan, galletas, pizza o similares, utiliza la bandeja de hornear arriba de la parrilla.

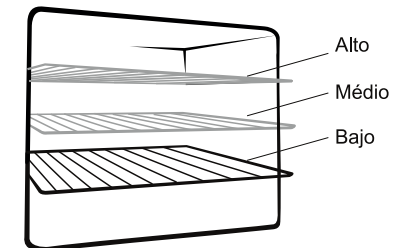

Limpieza y mantenimiento

Limpieza general

01. Antes de llevar a cabo cualquier limpieza o mantenimiento, desconecte la cocina eléctrica del tomacorriente. La limpieza deberá hacerse con la cocina eléctrica fría.

02. No use, bajo ninguna circunstancia, agentes de limpieza como: kerosén, gasolina, solventes, removedores, ácidos, vinagres, productos químicos o abrasivos, pues estos pueden causar manchas.

03. No utilice papel de estaño para forrar la cubierta de la cocina eléctrica, pues puede causar manchas en la cubierta.

04. No deje que sustancias ácidas o alcalinas, como: vinagre, café, leche, agua salada, jugo de tomate, etc., permanezcan por mucho tiempo en contacto con las superficies esmaltadas

Como retirar la puerta del horno para limpiar

1. Abra la puerta del horno, luego abra la bisagra de la puerta del horno hasta la posición máxima
2. levante la puerta hacia las bisagras abiertas en un ángulo de unos 15° contra el marco frontal.
3. Luego retírela para fuera.

Para instalar la puerta de vuelta

1. Inserte la puerta del horno en el horno por los dos soportes, debe mantener la puerta del horno a unos 15° de abertura.
2. Abra la pestaña de la bisagra de forma que encaje en el otro lado.
3. Abra y cierra la puerta para verificar que la bisagra está bien instalada.

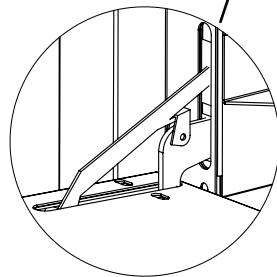
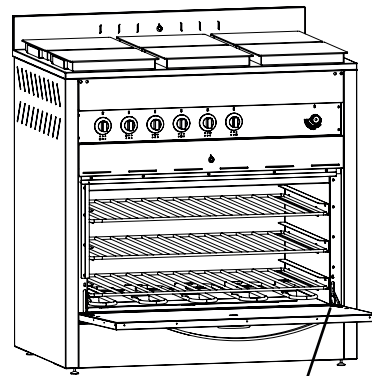

Medidas Totales	95 cm (ancho) x 65 cm (fondo) x 90 cm (alto)
Potencia total	18.5 KW/hora.
Tensión	380 V + neutro + tierra
Peso	85 Kg

Toma corriente

